

# CENÍK 2019

Inspire your eyes

**markennovy**

Platný od 1. července 2019.

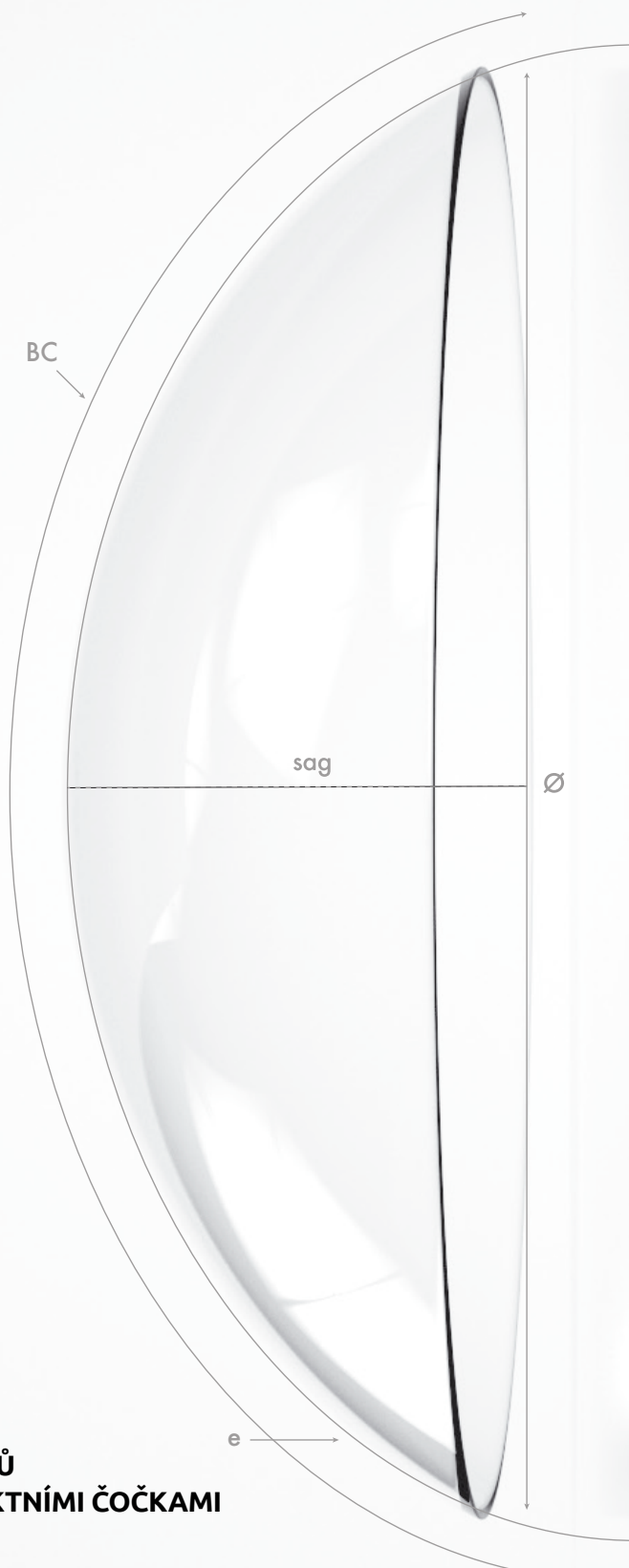

**PODPOŘTE ZISK A VĚRNOST ZÁKAZNÍKŮ  
S INDIVIDUÁLNĚ ZHOTOVENÝMI KONTAKTNÍMI ČOČKAMI**



**PRO VÍCE INFORMACÍ KONTAKTUJTE:**

**Tiriga lens, s. r. o.**







Nám. Svobody 18, 602 00 Brno

email: [objednavky@tirigalens.cz](mailto:objednavky@tirigalens.cz)





[www.tirigalens.cz](http://www.tirigalens.cz)

# MĚSÍČNÍ





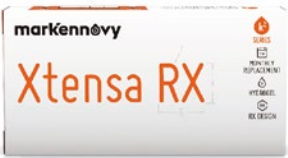

## INDIVIDUÁLNĚ ZHOTOVENÉ

	Materiál	Parametry	Design	Diagnostic. čočky	3 ks	6 ks
<b>EDOF</b>	 Silikon-Hydrogelové 75 % H <sub>2</sub> O	SPH -18,00 až +18,00 (0,25) ADD 0,75/1,5/2,25 BC 7,10 až 9,80 (0,30) Ø 13,50 až 15,50 (0,50)	 Rozšířená hloubka ostrosti			NE
<b>MYLO</b>	 Silikon-Hydrogelové 75 % H <sub>2</sub> O	SPH -0,25 až -15,00 (0,25) BC 7,10 až 9,80 (0,30) Ø 13,50 až 15,50 (0,50)	 Sférické			NE
<b>SAPHIR<sup>RX</sup></b>	 Silikon-Hydrogelové 75 % H <sub>2</sub> O	SPH ±30,00 (0,25) CYL -0,75 až -8,00 (0,25) AX 0 až 180 ° (1 °) ADD 0,50 až 4,00 (0,25)/ CD-CN BC 6,80 až 9,80 (0,30) Ø 13,00 až 16,00 (0,50)	 Sférické Torické Multifokální Multifokální torické			

# MĚSÍČNÍ





	Materiál	Parametry	Design	Diagnostic. čočky	3 ks	6 ks
<b>BLU:SENTIALS</b>	 Silikon-Hydrogelové 75 % H <sub>2</sub> O Filtr modrofialového světla UVA 93 %, UVB 99 %	SPH -10,00 až +6,00 (0,25) CYL -0,75 až -2,75 (0,25) AX 0 až 180 ° (10 °) BC 8,30 až 8,90 (0,30) Ø 14,00 až 15,00 (0,50)	 Sférické Torické Multifokální			NE
<b>XTENSA RX</b>	 Hydrogelové 55 % H <sub>2</sub> O	SPH ±10,00 (nad +4,0/-6,00 po 0,50) CYL -0,75 až -5,75 (0,50) AX 0 až 180 ° (10 °) (nad -2,75 po 5 °) BC 8,7 Ø 14,4	 Torické			NE

## MĚSÍČNÍ

Materiál	Parametry	Design	Diagnostic. čočky	3 ks	6 ks
<b>JADE</b>  Silikon-Hydrogelové 52 % H <sub>2</sub> O Filtr modrofialového světla UVA 90 %, UVB 99 %	SPH +8,00 až -10,00 (nad ± 6,00 po 0,50) BC 8,70 Ø 14,40	 Asférické	ZDARMA	NE	
<b>XTENSA</b>  Hydrogelové 55 % H <sub>2</sub> O	SPH +8,00 až -10,00 (nad ± 6,00 po 0,50) BC 8,70 Ø 14,40	 Sférické	ZDARMA	NE	
	SPH +6,00 až -8,00 (nad ± 4,00/-6,00 po 0,50) CYL -0,75 až -2,75 (0,50) AX 0 až 180 ° (10 °) BC 8,70 Ø 14,40	 Torické		NE	
	SPH ±10,00 (nad ± 4,00/-6,00 po 0,50) ADD Low-High / CD-CN BC 8,70 Ø 14,40	 Multifokální		NE	





Věnujte, prosím, pozornost specifikaci v produktových listech.

## ČTVRTLETNÍ

Materiál	Parametry	Design	Diag. čočky měsíční	1 ks	2 ks
<b>SAPHIR</b>  Silikon-Hydrogelové 75 % H <sub>2</sub> O	SPH ±30,00 (0,25) CYL -0,75 až -8,00 (0,25) AX 0 až 180 ° (5 °) ADD 0,50 až 4,00 / CD-CN BC 6,80 až 9,80 (0,30) Ø 13,00 až 16,00 (0,50)	 Sférické   Torické  Multifokální			
		 Multifokální torické			

Lze objednat i kontaktní čočky mimo tabulkový rozsah. \*

## KONVENČNÍ – ROČNÍ

Materiál	Parametry	Design	1 ks
<b>QUATTRO</b>  Hydrogelové 49 % H <sub>2</sub> O UV Filtr	SPH ±30,00 (0,25) CYL -0,75 až -8,00 (0,25) AX 0 až 180 ° (5 °) BC 7,70 až 9,80 (0,30) (Ø 14,50) 7,10 až 9,20 (0,30) (Ø 13,00) Ø 13,00 & 14,50	 Sférické   Torické	
	SPH -12,00 až -1,00 / +1,00 až +8,00 (0,25) ADD Low, Medium, High / CD-CN BC 8,00 až 9,00 (0,20) Ø 14,00	 Multifokální	

Lze objednat i kontaktní čočky mimo tabulkový rozsah. \*

\* U individuálně zhotovených ročních čoček QUATTRO a čtvrtletních SAPHIR je možné po konzultaci objednat čočky i mimo daný rozsah v tabulkách za příplatek. Příplatky pro čočky na zakázku jsou následující: 150 Kč u čtvrtletních za 1 ks, 300 Kč u ročních za 1 ks.

---

## ZRUŠENÍ OBJEDNÁVKY (stornování)

### Při objednání tvarovaných (lisovaných) měsíčních čoček:

1. Objednávka může být stornována bez poplatku v případě, že je o stornování požádáno do 12 hodin po uskutečnění objednávky.
2. Pokud je žádost o zrušení objednávky doručena 12 hodin po uskutečnění objednávky, bude účtováno 75 % z ceny objednávky.
3. Stornování nebude přijato v případě žádosti o stornování objednávky 24 hodin po uskutečnění původní objednávky.

### Při objednání soustružených (Rx) čoček:

1. Objednávka může být stornována bez poplatku v případě, že je o stornování požádáno do 24 hodin po uskutečnění objednávky.
2. Pokud je žádost o zrušení objednávky doručena 24 hodin po uskutečnění objednávky, bude účtováno 75 % z ceny objednávky.
3. Stornování nebude přijato v případě žádosti o stornování objednávky druhý den nebo později po uskutečnění původní objednávky. Platí i pro smíšené nebo velké objednávky lisovaných a soustružených čoček.

## VÝMĚNA

Výměna je možná pouze u ročních kontaktních čoček QUATTRO a to jednotlivě. Zahrnuje dvě výměny zdarma. Výměna musí být provedena do 60 dní od data odeslání první čočky. Záruční doba je 60 dní.

---



**PRO VÍCE INFORMACÍ KONTAKTUJTE :**

**Tiriga lens, s. r. o.**

Nám. Svobody 18, 602 00 Brno

email: [objednavky@tirigalens.cz](mailto:objednavky@tirigalens.cz)

[www.tirigalens.cz](http://www.tirigalens.cz)

Inspire your eyes

**markennovy**